



C 4/36-90
C 4/36-350
C 4/36-DC

عربي

C 4/36-90

C 4/36-350

C 4/36-DC

دليل الاستعمال الأصلي

1 بيانات المستند

1.1 حول هذا المستند

- اقرأ هذه المستندات بالكامل قبل التشغيل. يعتبر هذا شرطاً للعمل بشكل آمن والاستخدام بدون اختلالات.
- تراعى إرشادات الأمان والإرشادات التحذيرية الواردة في هذا المستند وعلى الجهاز.
- احتفظ بدليل الاستعمال دائماً مع المنتج، ولا تعطي الجهاز لآخرين إلا مرفقاً بهذا الدليل.

2.1 شرح العلامات

1.2.1 إرشادات تحذيرية

تنبه الإرشادات التحذيرية إلى الأخطار الناشئة عند التعامل مع الجهاز. يتم استخدام الكلمات الدلالية التالية:

خطر ⚠

خطر!

تشير لخطر مباشر يؤدي لإصابات جسدية خطيرة أو إلى الوفاة.

تحذير ⚠

تحذير!

تشير لخطر محتمل قد يؤدي لإصابات جسدية خطيرة أو إلى الوفاة.





احترس: ⚠

احترس!

تشير لموقف خطر محتمل يمكن أن يؤدي لإصابات جسدية خفيفة أو أضرار مادية.

2.2.1 الرموز في المستند

يتم استخدام الرموز التالية في هذا المستند:

قبل الاستخدام اقرأ دليل الاستعمال	
إرشادات الاستخدام ومعلومات أخرى مفيدة	
التعامل مع مواد قابلة لإعادة التدوير	
لا تتخلص من الأجهزة الكهربائية البطاريات ضمن القمامة المنزلية	

3.2.1 الرموز في الصور

تستخدم الرموز التالية في الرسوم التوضيحية:

2 تشير هذه الأعداد إلى الصور المعنية بمطلع هذا الدليل

ترقيم الصور يمثل ترتيب خطوات العمل في الصور، وقد يختلف عن ترقيم خطوات العمل في النص	3
يتم استخدام أرقام المواضيع في صورة العرض العام وهي تشير إلى أرقام تعليق الصورة في فصل عرض عام للمنتج	⑪
ينبغي أن تسترعي هذه العلامة اهتماما خاصا عند التعامل مع المنتج.	👁️

3.1 الرموز المرتبطة بالمنتج

1.3.1 الرموز على المنتج

يتم استخدام الرموز التالية على المنتج:

فقط للاستخدام في الأماكن المغلقة	
عزل مزدوج	

4.1 معلومات المنتج

منتجات Hilti مصممة للمستخدمين المحترفين ويقتصر استعمالها وصيانتها وإصلاحها على الأشخاص المعتمدين والمدربين جيدا. هؤلاء الأشخاص يجب أن يكونوا قد تلقوا تدريباً خاصاً على الأخطار الطارئة. قد يتسبب المنتج وأدواته المساعدة في حدوث أخطار إذا تم التعامل معها بشكل غير سليم فنياً من قبل أشخاص غير مدربين أو تم استخدامها بشكل غير مطابق للتعليمات. يوجد مسمى الطراز والرقم المسلسل على لوحة الصنع. انقل الرقم المسلسل في الجدول التالي. ستحتاج إلى بيانات المنتج في حالة الاستفسارات الموجهة إلى ممثلينا أو مركز الخدمة.

بيانات المنتج

C4/36-90 C4/36-350 C4/36-DC	جهاز الشحن
01	الجيل
	الرقم المسلسل

5.1 بيان المطابقة

نقر على مسؤوليتنا الفردية بأن المنتج المشروع هنا متوافق مع التشريعات والمواصفات المعمول بها. تجد صورة لبيان المطابقة في نهاية هذا المستند. المستندات الفنية محفوظة هنا:

Hilti Entwicklungsgesellschaft mbH | Zulassung Geräte | Hiltistraße 6 | 86916 Kaufering, DE

1.2 إرشادات السلامة العامة المتعلقة بالأدوات الكهربائية

⚠ تحذير احرص على قراءة جميع إرشادات السلامة والتعليمات. أي تقصير أو إهمال في تطبيق إرشادات السلامة والتعليمات قد يتسبب في حدوث صدمة كهربائية أو حريق و/أو إصابات خطيرة. احتفظ بجميع مستندات إرشادات السلامة والتعليمات لاستخدامها عند الحاجة إليها فيما بعد.

سلامة مكان العمل

حافظ على نطاق عملك نظيفاً ومضاءً بشكل جيد. الفوضى أو أماكن العمل غير المضاءة يمكن أن تؤدي لوقوع حوادث.

لا تعمل بالأداة الكهربائية في محيط معرض لخطر الانفجار يتواجد به سوائل أو غازات أو أنواع غبار قابلة للاشتعال. الأدوات الكهربائية تولد شرراً يمكن أن يؤدي لإشعال الغبار والأبخرة.

احرص على إبعاد الأطفال والأشخاص الآخرين أثناء استخدام الأداة الكهربائية. في حالة تشتت انتباهك قد تفقد السيطرة على الجهاز.

السلامة الكهربائية

يجب أن يكون قابس توصيل الأداة الكهربائية متلائماً مع المقبس. لا يجوز تعديل القابس بأي حال من الأحوال. لا تستخدم قوابس مهايأة مع أدوات كهربائية ذات وصلة أرضي محمية. القوابس غير المعدلة والمقابس الملائمة تقلل من خطر حدوث صدمة كهربائية.

تجنب حدوث تلامس للجسم مع أسطح مؤرضة مثل الأسطح الخاصة بالمواسير وأجهزة التدفئة والمواقد والثلاجات. ينشأ خطر متزايد من حدوث صدمة كهربائية عندما يكون جسمك متصلاً بالأرض.

أبعد الأدوات الكهربائية عن الأمطار أو البلل. تسرب الماء إلى داخل الأداة الكهربائية يزيد من خطر حدوث صدمة كهربائية.

لا تستخدم الكابل في الغرض غير المخصص له، كأن تستخدمه لحمل الأداة الكهربائية أو تعليقها أو لسحب القابس من المقبس. احتفظ بالكابل بعيداً عن السخونة والزيت والحواف الحادة والأجزاء المتحركة للجهاز. الكابلات التالفة أو المتشابكة تزيد من خطر حدوث صدمة كهربائية. عندما تعمل بأداة كهربائية في مكان مكشوف، لا تستخدم سوى كابلات الإطالة المناسبة للعمل في النطاق الخارجي. استخدام كابل إطالة مناسب للعمل في النطاق الخارجي يقلل من خطر حدوث صدمة كهربائية.

إذا تعذر تجنب تشغيل الأداة الكهربائية في محيط رطب، فاستخدم مفتاح حماية من تسرب التيار. استخدام مفتاح الحماية من تسرب التيار يقلل خطر حدوث صدمة كهربائية.

كن يقظا وانتبه لما تفعل وتعامل مع الأداة الكهربائية بتعقل عند العمل بها. لا تستخدم الأداة الكهربائية عندما تكون متعبا أو تحت تأثير المخدرات أو الكحوليات أو العقاقير. فقد يتسبب عدم الانتباه للحظة واحدة أثناء الاستخدام في حدوث إصابات بالغة.

ارتد تجهيزات وقاية شخصية وارتد دائما نظارة واقية. ارتداء تجهيزات وقاية شخصية، مثل قناع الوقاية من الغبار وأحذية الأمان المضادة للانزلاق وخوذة الوقاية أو واقى السمع، تبعا لنوع واستخدام الأداة الكهربائية، يقلل من خطر الإصابات.

تجنب التشغيل بشكل غير مقصود. تأكد أن الأداة الكهربائية مطفأة قبل توصيلها بمصدر الإمداد بالتيار وقبل رفعها أو حملها. إذا كان إصبعك على المفتاح عند حمل الأداة الكهربائية أو كان الجهاز في وضع التشغيل عند التوصيل بالكهرباء، فقد يؤدي ذلك لوقوع حوادث.

أبعد أدوات الضبط أو مفاتيح ربط البراغي قبل تشغيل الأداة الكهربائية. الأداة أو المفتاح المتواجد في جزء دوار من الجهاز يمكن أن يؤدي لحدوث إصابات.

تجنب اتخاذ وضع غير طبيعي للجسم. احرص على أن تكون واقفا بأمان وحافظ على توازنك في جميع الأوقات. من خلال ذلك تستطيع السيطرة على الأداة الكهربائية بشكل أفضل في المواقف المفاجئة.

ارتد ملابس مناسبة. لا ترتد ملابس فضفاضة أو حلي. احرص على أن يكون الشعر والملابس والقفازات بعيدة عن الأجزاء المتحركة. الملابس الفضفاضة أو الحلي أو الشعر الطويل يمكن أن تشتبك في الأجزاء المتحركة. إذا أمكن تركيب تجهيزات شفط وتجميع الغبار، فتأكد أنها موصلة ومستخدمة بشكل سليم. استخدام تجهيزة شفط الغبار يمكن أن يقلل الأخطار الناتجة عن الغبار.

استخدام الأداة الكهربائية والتعامل معها

لا تفرط في التحميل على الجهاز. استخدم الأداة الكهربائية المناسبة للعمل الذي تقوم به. استخدام الأداة الكهربائية المناسبة يتبع لك العمل بشكل أفضل وأكثر أمانا في نطاق العمل المقرر.

لا تستخدم أداة كهربائية ذات مفتاح تالف. الأداة الكهربائية التي لم يعد يمكن تشغيلها أو إطفائها تمثل خطورة ويجب إصلاحها.

اسحب القابس من المقبس قبل ضبط الجهاز أو استبدال أجزاء الملحقات التكميلية أو عند ترك الجهاز. هذا الإجراء الوقائي يمنع بدء تشغيل الأداة الكهربائية دون قصد.

احتفظ بالأدوات الكهربائية غير المستخدمة بعيدا عن متناول الأطفال. لا تسمح باستخدام الجهاز من قبل أشخاص ليسوا على دراية به أو لم يقرءوا هذه التعليمات. الأدوات الكهربائية خطيرة في حالة استخدامها من قبل أشخاص ليست لديهم الخبرة الواجبة.

احرص على العناية التامة بالأدوات الكهربائية. افحص الأجزاء المتحركة من حيث أدائها لوظيفتها بدون مشاكل وعدم انحصارها وافحصها من حيث وجود أجزاء مكسورة أو متعرضة للضرر يمكن أن تؤثر سلبا على وظيفة الأداة الكهربائية. اعمل على إصلاح الأجزاء التالفة قبل استخدام الجهاز. الكثير من الحوادث مصدرها الأدوات الكهربائية التي تم صيانتها بشكل رديء.

حافظ على أدوات القطع حادة ونظيفة. تتميز أدوات القطع ذات حواف القطع الحادة المعتنى بها بدقة بأنها أقل عرضة للتعتير وأسهل في التعامل. استخدم الأداة الكهربائية والملحقات التكميلية وأدوات العمل وخلافه طبقا لهذه التعليمات. احرص في هذه الأثناء على مراعاة اشتراطات العمل والمهمة المراد تنفيذها. استخدام الأدوات الكهربائية في تطبيقات غير تلك المقررة لها يمكن أن يؤدي لمواقف خطيرة.

الخدمة

اعمل على إصلاح أدواتك الكهربائية على أيدي فنيين معتمدين فقط والاقترصار على استخدام قطع الغيار الأصلية. وبذلك تتأكد أن سلامة الأداة الكهربائية تظل قائمة.

2.2 استخدام أجهزة الشحن والتعامل معها بعناية

استخدم جهاز الشحن في شحن بطاريات أيونات الليثيوم المصرح بها فقط من Hilti لتجنب الإصابات.

ينبغي أن يكون مكان جهاز الشحن نظيفا وباردا، ولكن بدون تجمد.

أثناء عملية الشحن يجب أن يتوفر لجهاز الشحن إمكانية إخراج السفونة، ولذلك يجب أن تكون فتحات التهوية خالية من أي شيء. ولذلك أخرج جهاز الشحن من الحقيبة. لا تقم بالشحن في وعاء مغلق.

احرص على الاعتناء بالجهاز. افحص من حيث وجود أجزاء مكسورة أو متعرضة للضرر بشكل يمكن أن يؤثر سلبا على وظيفة الجهاز. اعمل على إصلاح الأجزاء التالفة قبل استخدام الجهاز.

استخدم أجهزة الشحن والبطاريات الخاصة بها طبقا لهذه التعليمات وبالطريقة المقررة لهذا النوع خصيصا من الأجهزة. استخدام أجهزة الشحن في تطبيقات غير تلك المقررة لها يمكن أن يؤدي لمواقف خطيرة.

لا تشحن البطارية إلا في أجهزة شحن موصى بها من قبل الجهة الصانعة. بالنسبة لجهاز الشحن المناسب لنوع معين من البطاريات، ينشأ خطر الحريق عند استخدامه مع بطاريات أخرى.

حافظ على البطارية غير المستخدمة أو جهاز الشحن بعيداً عن مشابك الورق وقطع النقود المعدنية والمفاتيح والمسامير والبراغي أو الأشياء المعدنية الصغيرة الأخرى التي يمكن أن تتسبب في توصيل أطراف توصيل البطارية أو أطراف توصيل الشحن ببعضها. حدوث قفلة كهربائية بين ملامسات البطارية أو ملامسات الشحن يمكن أن ينتج عنه الإصابة بحروق واندلاع حريق.

عند الاستخدام بشكل خاطئ يمكن أن يتسرب سائل من البطارية. تجنب ملامسته. اشطفه بالماء في حالة ملامسته عن طريق الخطأ. إذا وصل السائل للعينين، فتوجه للطبيب علاوة على ذلك. السائل المتسرب يمكن أن يؤدي لتبيح البشرة أو حدوث حروق.

اعمل على عدم تعرض البطاريات لتلف ميكانيكي.

لا يجوز شحن أو مواصلة استخدام البطاريات التالفة (مثل البطاريات التي بها شروخ أو بها أجزاء مكسورة أو أطراف توصيلها منثنية أو مرتدة و/أو مخلوطة).

3.2 التعامل بعناية مع الأجهزة العاملة بالبطاريات واستخدامها

تراجع التعليمات الخاصة لنقل وتخزين وتشغيل بطاريات أيونات الليثيوم. أبعاد البطاريات عن النار ودرجات الحرارة المرتفعة وأشعة الشمس المباشرة.

لا يجوز تفكيك البطاريات أو سحقها أو وضعها في درجة حرارة أعلى من 80°م أو حرقها.

لا تستخدم أو تشحن البطاريات التي تعرضت لصدمة، أو سقطت من ارتفاع يزيد على متر أو تعرضت لأية أضرار أخرى. في هذه الحالة، تواصل دائماً مع خدمة Hilti.

في حالة السخونة الشديدة للبطارية بحيث يتعذر الإمساك بها، فقد تكون تالفة. ضع المنتج في مكان غير قابل للاشتعال وعلى مسافة كافية من الخامات القابلة للاشتعال، وحيث يمكن مراقبته، واتركه حتى يبرد. في هذه الحالة، تواصل دائماً مع خدمة Hilti.

1.3 نظرة عامة على المنتج

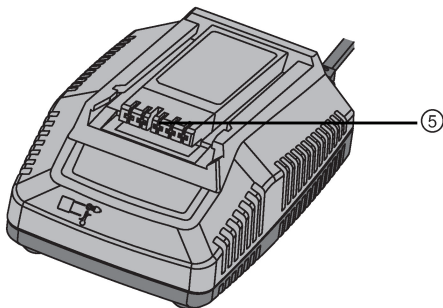
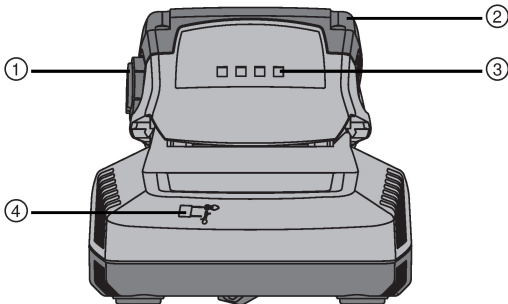

- | | |
|----------------------------|-----------------------------|
| ① زر تحرير ذو وظيفة إضافية | ③ بيان حالة الشحن بلمبة LED |
| ② البطارية | ④ لمبة الميّن |
| | ⑤ موضع توصيل البطارية |

2.3 الاستخدام المطابق للتعليمات

المنتج المشروح عبارة عن جهاز شحن لبطاريات أيونات الليثيوم من Hilti بجهد اسمي من 7,2 إلى 36 فولت. وهو مخصص طبقاً للطراز المحلي للتوصيل بمقبس

كهربائي ذو جهد متردد يبلغ من 100 فلت إلى 127 فلت أو من 220 فلت إلى 240 فلت.
 يمكن توصيل جهاز الشحن C4-36-DC بمقبس سيارة بتيار مستمر 12 فلت أو 24 فلت.
 تجد قائمة بالبطاريات المسموح باستخدامها مع هذا المنتج في نهاية هذا المستند.
 لا تتوافر كل البطاريات في جميع الأسواق.

3.3 عناصر البيان

1.3.3 عناصر البيان على جهاز الشحن والبطارية

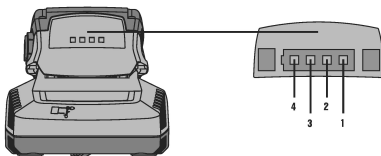

المبين	المدلول في حالة البطارية	المدلول في حالة جهاز الشحن
إضاءة مستمرة	بيان حالة الشحن	جهاز الشحن موصل وجاهز للعمل.
يومض	عملية الشحن فعالة	البطارية ساخنة للغاية أو باردة للغاية.
لا تضيء	تضيء اللمبة الخضراء بجهاز الشحن بشكل مستمر، جميع اللمبات بالبطارية مطفأة: خلل بالبطارية.	خلل في جهاز الشحن.

2.3.3 بيان حالة شحن بطارية أيونات الليثيوم

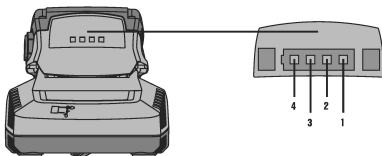

الحالة	الاستعمال
تضيء أربع لمبات LED.	حالة الشحن: 100 %
تضيء ثلاث لمبات LED وتومض لمبة LED واحدة.	حالة الشحن: 75 % إلى 100 %
تضيء لمبتان LED وتومض لمبة LED واحدة.	حالة الشحن: 50 % إلى 75 %
تضيء لمبة LED واحدة وتومض لمبة LED واحدة.	حالة الشحن: 25 % إلى 50 %
تومض لمبة LED واحدة.	حالة الشحن: > 25 %

4.3 مجموعة التجهيزات الموردة

جهاز الشحن، دليل الاستعمال.
تجد المزيد من منتجات النظام المسموح بها للمنتج الخاص بك لدى متجر Hilti Store أو على موقع الإنترنت: www.hilti.group | الولايات المتحدة الأمريكية: www.hilti.com

4 المواصفات الفنية

C 4/36-DC	C 4/36-350	C 4/36-90		
0.6 كجم	1.1 كجم	0.6 كجم	الوزن	
7.2 فلت ... 36 فلت	7.2 فلت ... 36 فلت	7.2 فلت ... 36 فلت	جهد الخرج	
•/•	350 واط	90 واط	110 فلت	قدرة الخرج
•/•	365 واط	90 واط	230 فلت	
60 واط	•/•	•/•	12 فلت	
60 واط	•/•	•/•	24 فلت	

1.5 تشغيل جهاز الشحن C 4/36-90 و C 4/36-350

C 4/36-90
C 4/36-350

أدخل القابس الكهربائي في المقبس.
⇨ تضيء اللمبة الخضراء بجهاز الشحن.

2.5 تشغيل جهاز الشحن C 4/36-DC

C 4/36-DC

i عند شحن بطاريات Hilti باستخدام جهاز الشحن C 4/36-DC قد يتم تفريغ شحن بطارية بادية تشغيل السيارة، وبالتالي تفقد وظيفتها.
وطبقا لطريقة عمل السيارة، إما أن يتم إمداد جهاز الشحن مباشرة أو بعد تشغيل الإشعال.

أدخل القابس الكهربائي في مقبس ولاعة السجائر.
⇨ في حالة جهد الدخل الصحيح، تضيء اللمبة الخضراء بجهاز الشحن بشكل دائم.

3.5 تركيب وشحن البطارية

i لا تلحق أية أضرار بالبطارية حتى لو ظلت لمدة طويلة في جهاز الشحن. وفي هذه الحالة يجب أن يكون جهاز الشحن متواجداً في وضع التشغيل (تضيء لمبة LED الخضراء الخاصة بجهاز الشحن). بعد مدة معينة ينطفئ بيان حالة شحن البطارية رغم أن البطارية مشحونة تماما وقد لا يتم تفعيل البيان مرة أخرى. إلا أنه يُنصح لدواعي السلامة بإخراج البطارية من جهاز الشحن بعد إتمام عملية الشحن.
يمكن استخدام بطاريات أيونات الليثيوم في أي وقت، حتى لو كانت مشحونة جزئياً. يُشار إلى تقدم عملية الشحن من خلال لمبات LED.

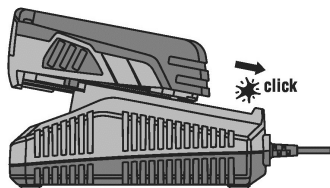

1. تأكد قبل تركيب البطارية أن أطراف التوصيل نظيفة وخالية من الشحم.
 2. أدخل البطارية في موضع التوصيل المخصص لذلك.
 3. يراعى أن يتطابق كل من تصميم/تشفير البطارية وموضع التوصيل.
- ⇐ بعد تثبيت البطارية في جهاز الشحن تبدأ عملية الشحن أوتوماتيكياً.

4.5 خلع البطارية

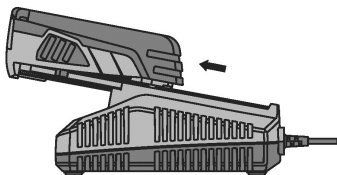

1. اضغط على آلية تحرير قفل البطارية.
2. اخلع البطارية من جهاز الشحن.

الحل	السبب المحتمل	الخلل
أخلع البطارية من جهاز الشحن. إذا ظلت اللمبات مطفأة بعد تفعيل مبدن حالة الشحن بالبطارية، فهذا يعني أن البطارية تالفة. احرص على فحص البطارية لدى مركز خدمة Hilti.	قد تكون البطارية تالفة.	انطفاء الضوء بالبطارية، البطارية موجودة في جهاز الشحن.
بمجرد أن تصل البطارية إلى درجة الحرارة المطلوبة يتحول جهاز الشحن أوتوماتيكياً إلى عملية الشحن.	البطارية ساخنة للغاية أو باردة للغاية، عملية الشحن متوقفة.	لمبات تومض بجهاز الشحن.
افصل الجهاز وقم بإعادة توصيله. إذا ظل الضوء مطفأ، يُرجى عندئذ إحصار الجهاز إلى مركز خدمة Hilti.	خلل في جهاز الشحن.	انطفاء الضوء بجهاز الشحن.

7 العناية والصيانة

تحذير ⚠

خطر بسبب حدوث صدمة كهربائية إجراء أعمال العناية والصيانة بينما القابس الكهربائي مركب قد يتسبب في إصابات بالغة والإصابة بحروق. احرص على سحب القابس الكهربائي قبل جميع أعمال الإصلاح والعناية.

العناية

- قم بإزالة الاتساخ الملتصق بحرص.
- قم بتنظيف فتحات التهوية بحرص باستخدام فرشاة جافة.
- نظف جسم الجهاز باستخدام قطعة قماش مبللة بعض الشيء. لا تستخدم مواد عناية تحتوي على السيليكون لما قد تتسبب فيه من الإضرار بالأجزاء البلاستيكية.

تحذير ⚠

خطر الصعق الكهربائي! قد تؤدي أعمال الصيانة التي تتم على الأجزاء الكهربائية بشكل غير سليم إلى حدوث إصابات خطيرة وإصابة بحروق. لا يجوز إجراء إصلاحات على الأجزاء الكهربائية إلا من خلال متخصصين في الكهرباء.

- افحص جميع الأجزاء المرئية من حيث وجود أضرار وافحص عناصر الاستعمال من حيث كفاءتها الوظيفية.
- في حالة وجود أضرار و/أو اختلالات وظيفية لا تقم بتشغيل المنتج. احرص على الفور على إصلاحه لدى مركز خدمة **Hilti**.
- بعد أعمال العناية والإصلاح قم بتركيب جميع تجهيزات الحماية وافحصها من حيث الأداء الوظيفي.



للتشغيل الآمن اقتصر على استخدام قطع الغيار الأصلية وخامات الشغل. تجد قطع الغيار وخامات الشغل والملحقات المصريح بها من قبلنا للمنتج الخاص بك في متجر **Hilti Store** أو على موقع الإنترنت: www.hilti.group.

8 التكوين

تحذير ⚠

خطر الإصابة. خطر من جراء التكوين غير السليم.

في حالة التخلص من التجهيزات بشكل غير سليم، فإنه يمكن حدوث المشاكل التالية: عند حرق الأجزاء البلاستيكية تنشأ غازات سامة يمكن أن تتسبب في إصابة الأشخاص بأمراض. كما يمكن أن تنفجر البطاريات إذا تلفت أو تعرضت لسخونة شديدة وعندئذ تتسبب في التعرض لحالات تسمم أو حروق أو اكتواءات أو تعرض البيئة للتلوث. وفي حالة التخلص من التجهيزات بتهاون فإنك بذلك تتيح للآخرين استخدامها في غير أغراضها. وعندئذ يمكن أن تتعرض أنت والآخرين لإصابات بالغة وتعرض البيئة كذلك للتلوث.

تخلص من البطاريات التالفة على الفور. احفظها بعيدا عن متناول الأطفال. لا تقم بتفكيك البطاريات ولا تحرقها. تخلص من البطاريات طبقا للوائح المحلية أو قم بإعادة البطاريات المستهلكة لمركز **Hilti**.

♻️ أجهزة **Hilti** مصنوعة بنسبة كبيرة من مواد قابلة لإعادة التدوير. يشترط لإعادة التدوير أن يتم فصل الخامات بشكل سليم فنيا. في العديد من الدول تقوم شركة **Hilti** باستغلال الأجهزة القديمة لإعادة تدويرها. وللمعلومات حول ذلك اتصل بخدمة عملاء **Hilti** أو الموزع القريب منك.

طبقا للمواصفة الأوروبية بخصوص الأجهزة الكهربائية والإلكترونية القديمة وما يقابل هذه المواصفة في القوانين المحلية يجب تجميع الأجهزة الكهربائية والإلكترونية المستعملة بشكل منفصل وإعادة تدويرها بشكل لا يضر بالبيئة.



9 مواصفة RoHS (مواصفة تقييد استخدام المواد الخطيرة)

تجد جدولاً بالمواد الخطرة في الروابط التالية:

- للطراز 230، C 4/36-90، فلت، الصين: qr.hilti.com/2034530
 - للطراز 110، C 4/36-90، فلت، تايوآن: qr.hilti.com/2026281
 - للطراز 230، C 4/36-350، فلت، الصين: qr.hilti.com/2028875
 - للطراز 110، C 4/36-350، فلت، تايوآن: qr.hilti.com/2028992
- تجد رابطاً بخصوص جدول RoHS في نهاية هذا المستند ككود QR.

10 ضمان الجبة الصانعة

في حالة وجود أية استفسارات بخصوص شروط الضمان، يرجى التوجه إلى وكيل Hilti المحلي الذي تتعامل معه.



Hilti Aktiengesellschaft
Feldkircherstraße 100
9494 Schaan | Liechtenstein

C 4/36-90 (01)

[2011]

C 4/36-350 (01)

[2011]

C 4/36-DC (01)

[2015]

2014/30/EU

EN ISO 12100

2006/95/EG

EN 60335-1

2006/66/EU

EN 60335-2-29

2011/65/EU

Paolo Luccini

Head of BA Quality and Process Management
BA Electric Tools & Accessories

Schaan, 03/2015

Tassilo Deinzer

Executive Vice President
BU Power Tools & Accessories



C 4/36-90 (230 V)



C 4/36-90 (110 V)



C 4/36-350 (230 V)



C 4/36-350 (110 V)

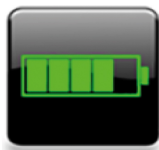

B12/2.6	(01)	B22/1.6	(01)
B12/4.0	(01)	B22/2.6	(02)
CA-B12		B22/3.0	(01)
		B22/3.3	(01)
B14/1.6	(01)	B22/4.0	(01)
B14/2.6	(01)	B22/5.2	(01)
B14/3.3	(01)	B22.8.0	(01)
B14/5.2	(01)		
		B36/3.0	(01)
B18/2.6	(01)	B36/3.9	(01)
B18/1.6	(01)	B36/2.6	(01)
B18/3.3	(01)	B36/5.2	(01)
B18/2.6	(02)	B36/6.0	(01)
B18/5.2	(01)	B36/9.0	(01)



Hilti Corporation
LI-9494 Schaan
Tel.:+423 234 21 11
Fax:+423 234 29 65
www.hilti.group



2164701



Hilti Connect